

คู่มือการใช้งาน

i-dial 24 VAC



สำหรับ
ติดตั้งในร่ม

rain

คำอธิบาย

Rain มีทั้งแบบติดตั้งในร่มและกลางแจ้ง มีให้เลือก 4 , 6, 8 สถานี

เหมาะสำหรับใช้งานในที่อยู่อาศัย

Rain ออกแบบโปรแกรมที่ง่ายขึ้นเพียง 3 ขั้นตอนเท่านั้น

1. เวลาเริ่มต้นการรดน้ำ
2. ระยะเวลาการรดน้ำ
3. ความถี่ในการรดน้ำ

คุณลักษณะ ทางเทคนิค (รุ่นติดตั้งในร่ม)

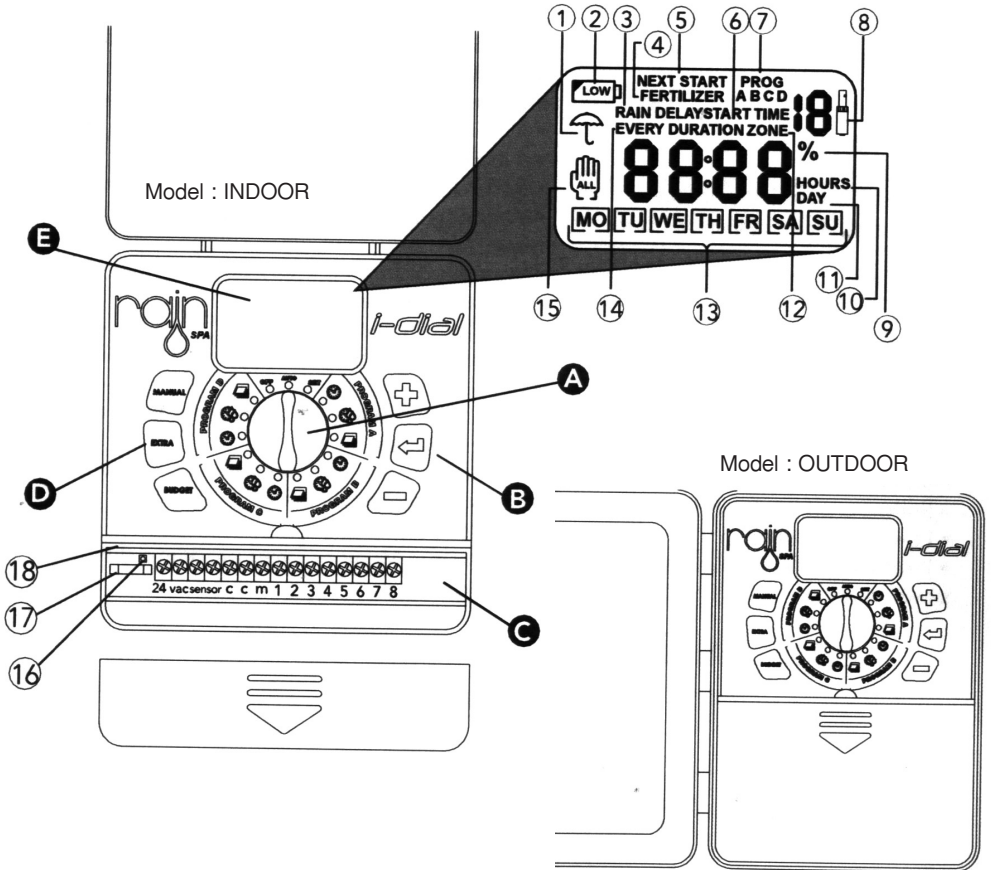

- มีรุ่น 4, 6 หรือ 8 สถานี
- เป็นรุ่นติดตั้งในร่ม
- ใช้ถ่าน AA 4 ก้อน (ต้องเป็น Alkaline เท่านั้น)
- สายไฟอะแดปเตอร์ 24 โวลท์
- มี 4 โปรแกรม อิสระต่อกัน
- มี 4 เวลา ในการเริ่มต้นรดน้ำที่อิสระต่อกัน
- เวลารดน้ำ ตั้งแต่ 1-240 นาที/สถานี
- รอบการรดน้ำจากวันละ 4 ไปจนถึง 1 วันต่อสัปดาห์
- ช่วงเวลารดน้ำ: ด้วยการเลือกแต่ละวัน ใน 7 วันตามปฏิทิน หรือช่วงเวลาการรดน้ำ ใน 1- 19 วัน
- โหมดการปรับ เพิ่ม/ลด ปริมาณน้ำ จาก 10 % - 200%
- สามารถใช้ร่วมกับเซ็นเซอร์น้ำฝนได้
- มีฟังก์ชันแสดงแบตเตอรี่อ่อน
- มีหน่วยความจำบันทึกโปรแกรมในภาวะไฟฟ้าดับ



คำเตือน

หากต้องติดตั้งกลางแจ้ง ควรหาที่กำบังให้ตัวตั้งเวลา เพื่อป้องกันน้ำจากสภาพอากาศ

A	ตัวเลือกเป็นวงกลม
AUTO	เมื่อกดปุ่มหมุนไปตรงตำแหน่ง AUTO โปรแกรมจะตั้งค่าให้ทำงานโดยอัตโนมัติ
SET	เมื่อกดปุ่มหมุนไปตำแหน่ง SET เป็นการตั้งค่าวันและเวลาปัจจุบัน
	เมื่อกดปุ่มหมุนไปตำแหน่งนี้ ให้คุณเลือกเวลาเริ่มต้นในการรดน้ำ
	เมื่อกดปุ่มหมุนไปตำแหน่งนี้ ให้คุณเลือกระยะเวลาในการรดน้ำ
	เมื่อกดปุ่มหมุนไปตำแหน่งนี้ ให้คุณเลือกความถี่ในการรดน้ำ

B	ปุ่มโปรแกรม
	ปุ่มเพิ่มค่า
	ปุ่มตกลงเพื่อยืนยันค่า และดำเนินขั้นตอนถัดไป (ENTER)
	ปุ่มลดค่า
C	ช่องขั้ว
24 vac	ช่องเสียบสายหม้อแปลง
sensor	ช่องเสียบเซ็นเซอร์น้ำฝน
1...8	ช่องเสียบโซลีนอยด์วาล์ว
16	ปุ่ม Clear ล้างโปรแกรม
17	ฟิวส์ป้องกัน 1.0 A
18	ปุ่ม Reset รีเซ็ตรหัส ตัวตั้งเวลา
D	ปุ่มพิเศษ
MANUAL	MANUAL ช่วยในการรดน้ำด้วยตัวเอง โดยไม่ต้องไปรบกวนกับโปรแกรมที่ตั้งไว้
EXTRA	EXTRA ช่วยให้คุณสามารถปรับแต่งการเริ่มต้นของเครื่องสูบน้ำ และเซ็นเซอร์
BUDGET	BUDGET ช่วยในการ เพิ่ม-ลด ค่าการรดน้ำเป็น %
E	หน้าจอแสดงผล
1	เซ็นเซอร์น้ำฝนมีการใช้งาน
2	แสดงผลว่าแบตเตอรี่สำรองอยู่ในระดับต่ำ
3	การหน่วงการเริ่มต้นการใช้งาน
4	การส่งออกปุ๋ยได้ถึง 90 % ด้วยการเพิ่มขึ้นครั้งละ 10 %
5	แสดงเวลาถัดไป
6	แสดงเวลาเริ่มต้น
7	แสดงโปรแกรม
8	แสดงให้เห็นว่าขณะนี้กำลังรดน้ำ
9	โปรแกรม Budget มีการใช้งาน
10	ชั่วโมง
11	วัน
12	แสดงให้เห็นเวลาในการให้น้ำ
13	วันในสัปดาห์
14	บอกช่วงเวลาการให้น้ำ
15	โปรแกรม Manual กำลังทำงาน

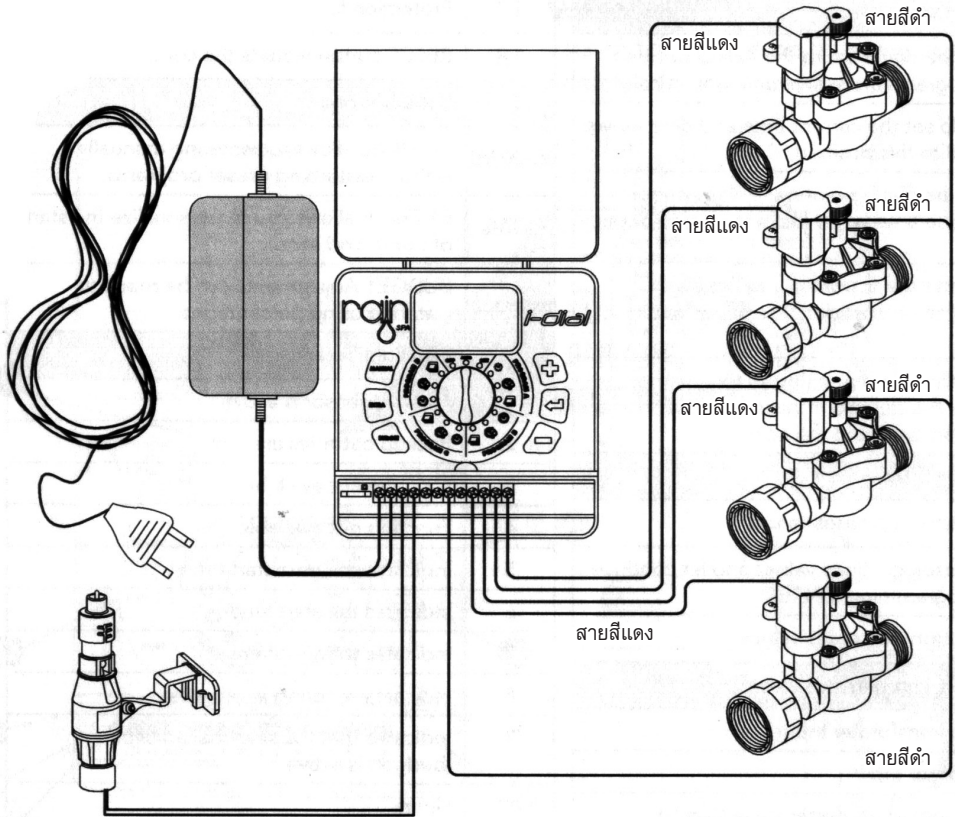

โซลินอยด์แต่ละตัวจะมีสายสีดำและสีแดงหรือสีอื่นๆ

- สายสีแดงระบุจำนวนโซนเชื่อมต่อตรงขั้วที่บอกหมายเลข
- สายสีดำเชื่อมต่อไปยังช่องที่บอกสัญลักษณ์ C โดยทำการรวมสายไฟสีดำของโซลินอยด์ทั้งหมดเข้าด้วยกัน

คำเตือนวาล์วไฟฟ้า

- ถ้าระยะห่างระหว่างตัวตั้งเวลาและวาล์วน้อยกว่า 300 เมตร ใช้สายไฟ 1 mm² การป้องกันสายที่ตีควรเดินสายผ่านท่อพีวีซี เพื่อป้องกันมากขึ้น ควรหลีกเลี่ยงการฝังสายไฟในจุดเสี่ยง หรือจุดที่คิดว่าจะมีการขุดร่องในอนาคต
- แต่ละวาล์วจะมีสายไฟ 2 เส้น เส้นที่ 1 สำหรับเชื่อมต่อเป็นสายสามัญทั่วไป เชื่อมต่อกับตัวตั้งเวลาของแต่ละวาล์วซึ่งจะมีหมายเลขบอกอยู่ ส่วนเส้นที่ 2 ของแต่ละวาล์ว จับมารวมกันให้เป็นเส้นเดียว เชื่อมต่อกับตัวตั้งเวลาช่อง Common © ซึ่งตัวตั้งเวลาอาจมีมากกว่า 1 ช่อง ให้ต่อช่องไหนก็ได้ ป้องกันการเชื่อมต่อของสายได้โดยใส่ตัวประกบกันกับน๊อต

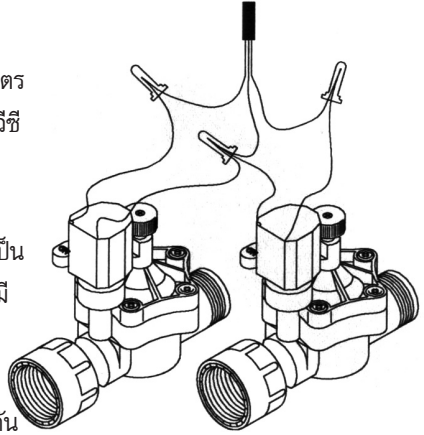

การเชื่อมต่อสายไฟกับตัวตั้งเวลา

- ถอดฝาครอบขั้วที่ตัวตั้งเวลาออก
- ตัดพลาสติกครอบสายไฟออก 6 มิลลิเมตร
- ใช้ไขควงขนาดเล็กหมุนเพื่อใส่สายไฟเข้าไปที่ตัวตั้งเวลา
- สายไฟของวาล์ว 1 เส้น เชื่อมต่อไปยังช่องที่ติดป้ายหมายเลข 1-6
- สายไฟของวาล์วอีก 1 เส้น ของแต่ละวาล์วให้รวมกันและต่อเข้าไปยังช่อง Common ©

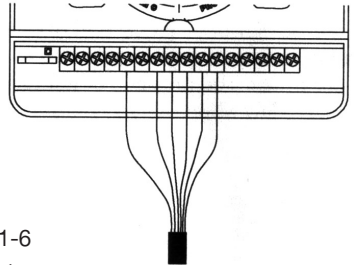

เซ็นเซอร์น้ำฝน

- สามารถเชื่อมต่อ เซ็นเซอร์น้ำฝน หรือเซ็นเซอร์อื่นๆได้
- วัตถุประสงค์ของการใช้เซ็นเซอร์น้ำฝน คือจะสั่งให้ตัวตั้งเวลาหยุดการทำงาน ในวันเวลาที่ มีฝนตกในปริมาณน้ำฝนที่มากพอ

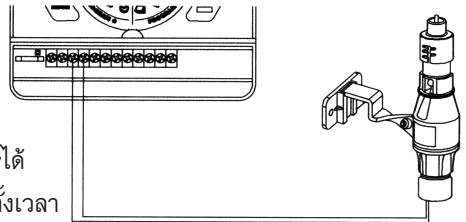



ช่องใส่แบตเตอรี่

การติดตั้งแบตเตอรี่

- เปิดช่องใส่แบตเตอรี่รีออก โดยคลายสลัก (น็อต) 2 ตัวออกจากนั้นใส่ถ่าน AA 4 ก้อน (Alkaline) เท่านั้น ลงในช่อง ปิดฝาแล้วขันสลักให้แน่น

ช่องใส่แบตเตอรี่รี ไม่มีแบตเตอรี่มาให้

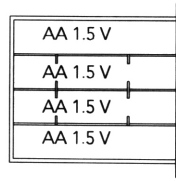

การตั้งเวลาปัจจุบัน และตั้งวัน

หมุนไปยังตำแหน่ง SET

- ตำแหน่ง **HOUR (ชั่วโมง)** จะกระพริบ ให้ กด ปุ่ม **+** หรือ **-** ในการปรับค่า ตั้งค่าเสร็จให้กดปุ่ม **ENTER** เพื่อยืนยันการตั้งค่า ตำแหน่ง **นาที** จะกระพริบ ให้ กด ปุ่ม **+** หรือ **-** ในการปรับค่า ตั้งค่าเสร็จให้กดปุ่ม **ENTER** เพื่อยืนยันการตั้งค่า
- ตำแหน่ง **MO** วันจะกระพริบ ให้ กด ปุ่ม **+** หรือ **-** ในการปรับค่า เพื่อเลือกวันให้ตรงกับปัจจุบัน

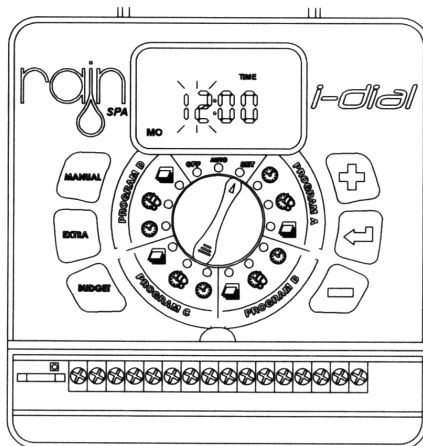

การวางแผนการรดน้ำ

ตัวตั้งเวลา I-Dial ออกแบบมา 4 โปรแกรมอิสระต่อกัน และทำให้เขียนโปรแกรมง่าย โดยทำตาม 3 ขั้นตอน แต่ละโปรแกรมสามารถตั้งเริ่มต้นการรดน้ำและสามารถใช้วาล์วไฟฟ้าได้มากกว่า 1 ตัว เวลาเริ่มต้นระบุนการเปิดวาล์วไฟฟ้าเป็นครั้งแรกทำตามขั้นตอนดังนี้

ขั้นที่ 1 เริ่มต้นการตั้งเวลา

เวลาเริ่มต้นการให้น้ำ จะเริ่มต้นที่ตัวตั้งเวลา โดยการหมุนหน้าปัดไปที่  ตำแหน่ง ชั่วโมง จะกระพริบ ให้กดปุ่ม **+** หรือ **-** ในการปรับเวลา ตั้งเสร็จแล้วให้กดปุ่ม **ENTER** เพื่อยืนยันการตั้งค่า จากนั้นตำแหน่ง นาที จะกระพริบ ให้กดปุ่ม **+** หรือ **-** ในการปรับเวลา ตั้งเสร็จแล้วให้กดปุ่ม **ENTER** เพื่อยืนยันการตั้งค่า และไปยังขั้นตอนถัดไป

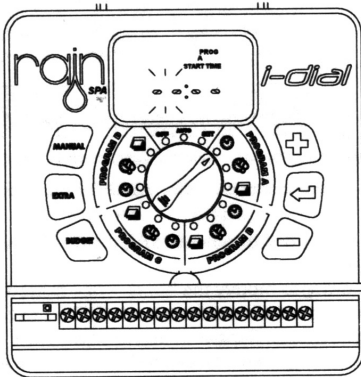

ขั้นตอนที่ 1



ขั้นตอนที่ 2

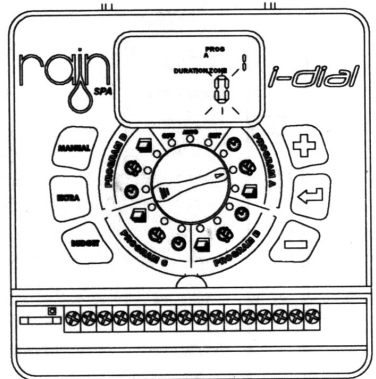

ขั้นที่ 2 การตั้งระยะเวลาในการให้น้ำ

หมุนหน้าปัดไปที่  เพื่อตั้งระยะเวลาในการให้น้ำจะเห็น 0 จะกระพริบขึ้น ให้ กด ปุ่ม **+** หรือ **-** ในการปรับค่า (ระยะเวลาในการให้น้ำต่ำสุดที่ 1 นาที และสูงสุดที่ 240 นาที ตั้งค่าเสร็จให้กดปุ่ม **ENTER** เพื่อยืนยันการตั้งค่า และข้ามไปยังขั้นตอนถัดไป ให้กดตั้งค่าทุกโซนเหมือนข้างต้น

*** ถ้าระยะเวลาของโซนมีการตั้งค่าที่ 0 วาล์วจะยังคงปิดและจะไม่มีกรรดน้ำเกิดขึ้น

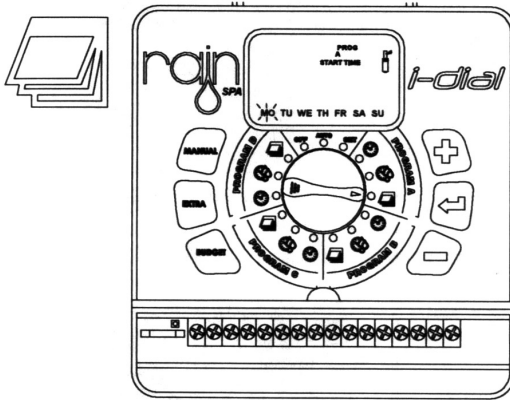

ขั้นตอนที่ 3

ขั้นที่ 3 การกำหนดความถี่ในการให้น้ำ

ความถี่เป็นช่วงเวลาระหว่างรอบการให้น้ำในครั้งต่อไป หมุนหน้าปัดไปที่  เพื่อตั้งค่าความถี่ในการให้น้ำ **MO** จะกระพริบ ถ้าต้องการให้รดน้ำในวันจันทร์ ให้กดปุ่ม **+** สัญลักษณ์ จะครอบ **MO** แสดงว่ารดน้ำในวันจันทร์ ถ้าไม่ต้องการรดน้ำในวันนั้นๆ ให้กดปุ่ม **-** จะไม่ปรากฏสัญลักษณ์ ครอบในวันที่ไม่ต้องการรดน้ำ ทำจนครบทั้งหมด 7 วัน

ตั้งค่าเสร็จให้กดปุ่ม **ENTER** เพื่อยืนยันการตั้งค่า และข้ามไปยังขั้นตอนถัดไป

(สามารถตั้งได้ทั้งหมด 4 ช่วงเวลา คือ โปรแกรม A , B , C , D 1 โปรแกรมตั้งได้ 1 เวลา)

*** หากตั้งวันในการรดน้ำผิด หรือต้องการเปลี่ยนวันในการรดน้ำ ให้ทำการ กด **ENTER** ข้ามขั้นตอนอื่น เพื่อกลับมายังตำแหน่งการตั้งวันในการรดน้ำ เพราะตัวโปรแกรมไม่สามารถย้อนกลับไปตั้งใหม่ได้

กดปุ่ม **EXTRA** เพื่อกำหนดช่วงเวลาการรดน้ำแบบพิเศษ

ช่วงที่ 1 จะกระพริบขึ้นมา หมายถึงรดน้ำทุกๆวัน หน้าจอจะแสดงวันที่เหลือก่อนที่จะกำหนดการใช้งาน ตัวอย่าง

ถ้าแสดงให้เห็น 1 ตัวตั้งเวลาจะใช้ช่วงเวลานี้ในการทำงาน ถ้าต้องการเปลี่ยนความถี่ในการรดน้ำสามารถเปลี่ยนช่วงเวลาในการรดน้ำโดยเลือก **+** หรือ **-** เพื่อเลือกช่วงเวลา จาก 1 ถึง 15 วัน ตั้งค่าเสร็จให้กดปุ่ม **ENTER** เพื่อยืนยันการตั้งค่า และข้ามไปยังขั้นตอนถัดไป

*** หากต้องการกลับไปยังหน้า **MO** ให้กด **EXTRA** อีกครั้ง

การรดน้ำแบบ MANUAL ALL

สามารถเปิดรดน้ำได้โดนไม่ไปรบกวนกับโปรแกรมที่เราตั้งไว้ได้ โดยกดที่ปุ่ม **MANUAL**
สัญลักษณ์ **ALL** จะกระพริบบนหน้าจอ

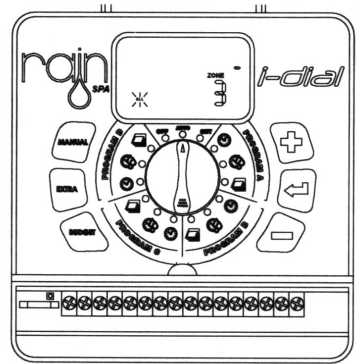

โดยกดปุ่ม **ENTER** ทุกพื้นที่ (ZONE) จะเริ่มรดน้ำ
อย่างต่อเนื่องเป็นเวลา 3 นาที

ไม่สามารถปรับเปลี่ยนเวลาจาก 3 นาทีเป็นเวลาอื่นได้

การรดน้ำแบบ MANUAL ZONE

กดปุ่ม **MANUAL ALL** จะกระพริบ ให้กด **+**
คุณสามารถจะตั้งเวลาการให้น้ำใน โซนที่ 1 ได้
ตั้งค่าเสร็จให้กดปุ่ม **ENTER** เพื่อยืนยันการตั้งค่า
และข้ามไปยังขั้นตอนถัดไป

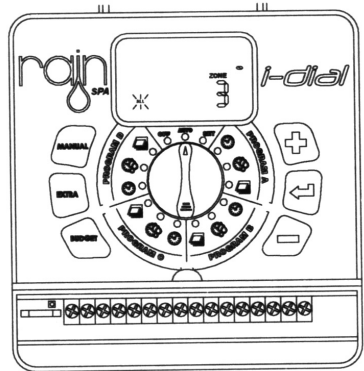

โปรดทราบว่าตัวตั้งเวลาจะถาวรระยะเวลาที่คุณต้องการ
รดน้ำตอนนั้น สำหรับทุกโซนก่อนที่จะทำการเริ่มรดน้ำ ถ้าไม่
ต้องการรดน้ำในโซนไหน ให้เลือกระยะเวลาเป็น 0

* การตั้งค่าในฟังก์ชันนี้จะไม่ถูกบันทึกไว้

คุณสมบัติเพิ่มเติม

ในฟังก์ชัน BUDGET จะช่วยปรับเปลี่ยนระยะเวลาในการรดน้ำทั้งหมดคิดเป็น (%) ร้อยละ
คุณสามารถเปลี่ยน % การรดน้ำได้จาก ตั้งแต่ 10% ถึง 200%

ตัวอย่าง

ตั้งเวลารดน้ำที่ 7 โมงเช้า รดน้ำเป็นเวลา 10 นาทีต่อโซน ถ้าเราเลือกฟังก์ชัน Budget แล้วตั้งค่าที่ 70%
ดังนั้นเมื่อถึงเวลา 7 โมงเช้า ตัวตั้งเวลาจะเปิดรดน้ำ 7 นาที ต่อพื้นที่ เมื่อคุณเลือกใช้งานในฟังก์ชัน
Budget หน้าจอจะแสดงค่าเป็น (100 จะกระพริบ) เพิ่มหรือลดค่าให้กด ปุ่ม \oplus หรือ \ominus ตั้งค่าเสร็จให้
กดปุ่ม **ENTER** เพื่อยืนยันการตั้งค่า และไปยังหน้าจอปกติ

%
budget

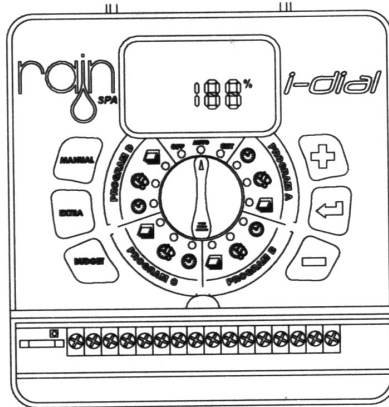

ข้อควรสนใจ

เมื่อคุณตั้งค่าใช้งานในฟังก์ชัน Budget จะปรากฏสัญลักษณ์ % โข้วที่หน้าจอหลัก แต่ถ้าคุณตั้งที่
100% หน้าจอจะเป็นปกติไม่แสดงผลอะไร ถ้ามีการเปลี่ยน % ระยะเวลาในให้น้ำของแต่ละโซน
จะเปลี่ยนไป หากไม่ต้องการเปลี่ยนระยะเวลาในการรดน้ำในฟังก์ชัน Budget ค่าจะต้องอยู่ที่ 100%

SEnS

กดฟังก์ชัน **EXTRA** จะขึ้นสัญลักษณ์ **SEnS** กระพริบที่หน้าจอให้กด **ENTER** หากต้องการเปิดและปิดการใช้งานให้กดปุ่มการใช้งาน (+) หรือ (-) ในการเลือก ON หรือ OFF ให้กด **ENTER** เพื่อยืนยันการตั้งค่า และไปยังโซนถัดไป หากต้องการกลับไปหน้าจอเริ่มต้นให้กด **EXTRA** อีกครั้ง

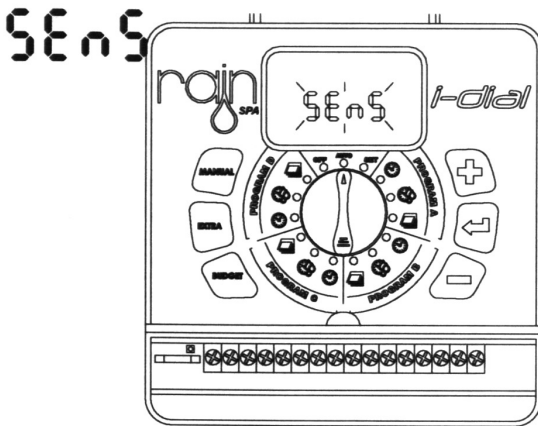

ปัญหาและอาการที่พบ	สาเหตุ	แนวทางแก้ไข
<ul style="list-style-type: none"> เซ็นเซอร์น้ำฝนไม่หยุดทำงานเมื่อมันควรจะเปิด 	<ul style="list-style-type: none"> เซ็นเซอร์น้ำฝนมีข้อบกพร่องหรือไม่ได้เชื่อมต่ออย่างถูกต้อง ตัวโปรแกรมตัดสัญญาณเซ็นเซอร์ทิ้ง 	<ul style="list-style-type: none"> ตรวจสอบว่าเซ็นเซอร์น้ำฝนมีการร้อยสายไฟไปยังตัวควบคุมอย่างถูกต้อง ตั้งโปรแกรมใหม่อีกครั้ง ตรวจสอบให้แน่ใจว่าตัวเซ็นเซอร์เปิดใช้งาน
<ul style="list-style-type: none"> จอแสดงผลถูกบล็อกหรือแสดงข้อมูลไม่ถูกต้อง 	<ul style="list-style-type: none"> กระแสไฟจ่ายมากเกินไป (แรงดันไฟฟ้าสูงสุด) 	<ul style="list-style-type: none"> ตั้งค่าตัวควบคุมกด Reset และตั้งโปรแกรมใหม่อีกครั้ง
<ul style="list-style-type: none"> ตัวควบคุมไม่ได้หยุดการให้น้ำ 	<ul style="list-style-type: none"> ตั้งโปรแกรมเริ่มต้นการรดน้ำมากเกินไป 	<ul style="list-style-type: none"> ตั้งโปรแกรมใหม่อีกครั้ง

คำเตือน

หากมีการเปลี่ยนแปลง ดัดแปลงใดๆในการใช้อุปกรณ์ ทางบริษัทผู้ผลิต จะยกเลิกสิทธิในการรับประกันตัวสินค้า



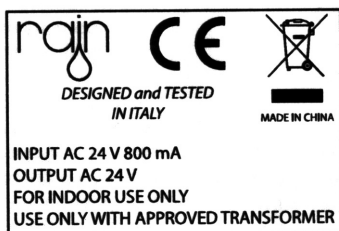

จัดจำหน่ายโดย
บริษัท ซุปเปอร์โปรดักส์ จำกัด